

Convegno ASSOLOMBARDA

Nuovo nomenclatore INAIL, revisione delle tariffe e autoliquidazione

Milano - 19/03/2019

INAIL

ISTITUTO NAZIONALE PER L'ASSICURAZIONE
CONTRO GLI INFORTUNI SUL LAVORO

Leo Tripi, Carmine Esposito e Biagio Principe

CONTARP LOMBARDIA

TARIFFE DEI PREMI 2019 - I NUOVI NOMENCLATORI

I NUOVI NOMENCLATORI

Trattasi di informazioni riservate e non divulgabili fino alla data di pubblicazione del Decreto Interministeriale del 27/02/2019

ADEGUAMENTO DEL NOMENCLATORE

Nella **gestione Industria** è più evidente l'adeguamento del nomenclatore all'attuale organizzazione del lavoro e all'evoluzione delle tecnologie.

Esigenza di semplificazione  diminuzione del numero delle voci

D'altra parte l'esigenza di introdurre nuove Voci che rappresentano cicli produttivi non esplicitati nelle Tariffe 2000, tra i quali, ad esempio:

- ***Produzione di nano-materiali***
- ***Confezionamento di prodotti farmaceutici e alimentari***
- ***Produzione di salviette umidificate***
- ***Produzione di mobili imbottiti***
- ***Produzione di premiscelati in polvere per edilizia***

NUOVI NOMENCLATORI

La **revisione** della Tariffa dei Premi INAIL avrà un duplice effetto:

- Diminuzione del numero totale delle voci di lavorazione nella Tariffa
- Diminuzione del numero di voci attribuite a ciascuna Azienda

Gestione	DM 12/12/2000	Nuovi Nomenclatori
Industria	317	258
Artigianato	217	175
Altre Attività	74	54
Terziario	131	108
Totale	739	595

NUOVI NOMENCLATORI

STRUTTURA DELLE TARIFFE

Gestioni: Industria, Artigianato, Terziario, Altre attività

Grandi Gruppi:

1. Lavorazioni meccanico-agricole. Pesca. Alimenti. Allevamenti animali
2. Chimica. Materie plastiche e gomma. Carta e poligrafia
3. Costruzioni edili, idrauliche, stradali, di linee di trasporto e di distribuzione, di condotte. Impiantistica
4. Esercizio degli impianti di produzione o distribuzione di: energia elettrica, segnali per comunicazioni, gas e liquidi combustibili, acqua, freddo e calore. Energia nucleare.
5. Legno e affini
6. Metallurgia. Lavori in metallo. Macchine. Mezzi di trasporto. Strumenti apparecchi
7. Mineraria. Lavorazione e trasformazione di materiali non metalliferi di rocce. Vetro
8. Industrie tessili e della confezione. Pelli e cuoi
9. Trasporti. Carico e scarico. Facchinaggio. Magazzinaggio
0. Attività varie svolte da imprese industriali

Modifiche ai contenuti dei Grandi Gruppi

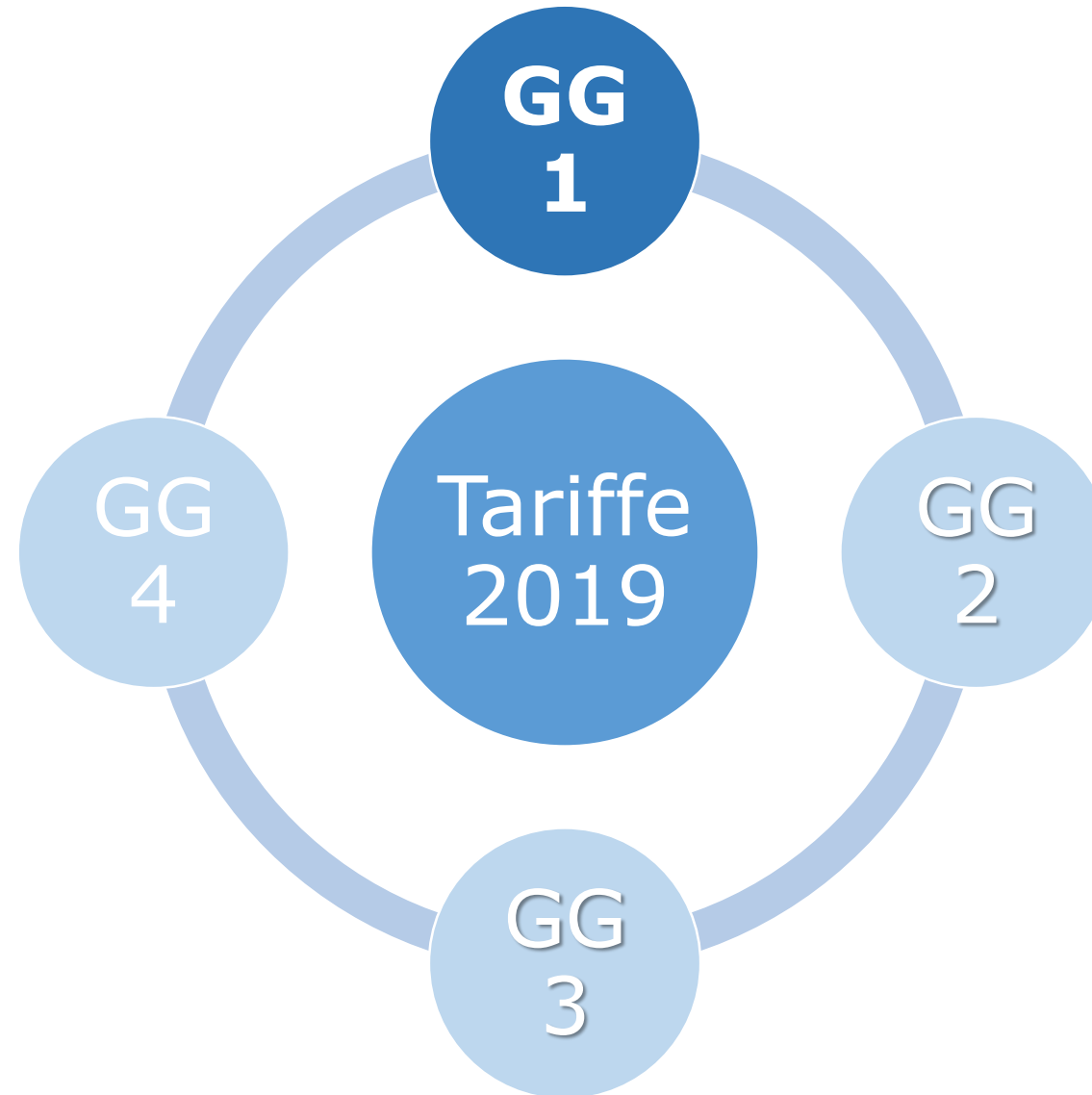

Il GG1 è suddiviso in:

- Lavorazioni agricole**
- Animali**
- Piccola pesca**
- Produzione di alimenti (bevande, latte e derivati, oli e grassi, pasta, pane, dolci, prodotti conservati, ecc.)**
- Conservazione, imballaggio e confezionamento**

GRANDE GRUPPO 1

Il grande gruppo è stato parzialmente rivisto per meglio rispondere alle attuali logiche produttive.

- La declaratoria è stata modificata aggiungendo il riferimento alle lavorazioni meccaniche, per uniformarla a quella del gruppo 1100; è stato inoltre inserito un riferimento alla pesca in quanto il gruppo 1300 è riferito alla cd. piccola pesca.
- È stato eliminato il riferimento alle essenze ed estratti per alcolici (voce 1414₀₀) in quanto la produzione di essenze ed estratti di qualunque tipo è stata ricondotta, per motivi di omogeneità dei cicli produttivi, alla voce 2115; sono state inoltre esplicitate le lavorazioni, in luogo dei prodotti citati nel nomenclatore (per “Frutta sotto spirito” e “Alcol etilico da fermentazione”)

Separazione della pesca dal gruppo 1200 al nuovo gruppo 1300

1200	<p><i>Animali (mattazione e macellazione).</i></p> <p><i>Piccola pesca marittima (esercitata con natanti e imbarcazioni inferiori a 10 tonnellate); pesca in acque interne.</i></p>
------	---

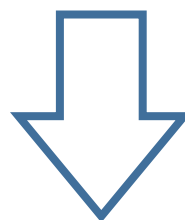

1300	<p>Piccola pesca marittima.</p> <p>Pesca in acque interne. Acquacoltura.</p> <p><u>Comprese le eventuali attività di trasporto e commercializzazione di quanto pescato.</u></p>
------	--



ACCORPAMENTO DELLE VOCI 1442 E 1443 (MOLINI/PASTIFICI) (gestioni Industria e Artigianato)

1442 Molini con trasporto meccanico nella macinazione. Pastifici a lavorazione meccanica non automatica.

1443 Molini automatici con trasporto pneumatico nella macinazione. Pastifici a lavorazione meccanica **prevalentemente automatica.**



Industria

1443

Molini. Pastifici. Produzione di pasta fresca.



Industria

RIMOSSO il riferimento alla PASTA FRESCA nella voce 1444

1444	Produzione di pane, prodotti da forno e pasticceria (ad es. produzione di pane comune e speciale, grissini, pizze, focacce, gallette, cracker, pan biscotto, panettoni, panforti, biscotti e pasticceria in genere). Produzione di gelati. Compresa l'eventuale vendita al minuto di quanto prodotto.
------	---

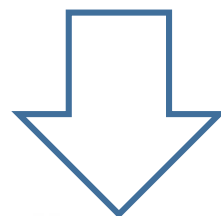

L'unico riferimento per la produzione di **PASTA FRESCA**
è la voce **1443**

Eliminazione voce 1472

1472₀₀

Alimenti speciali (omogeneizzati e, in genere, alimenti per l'infanzia; prodotti dietetici; ecc.).

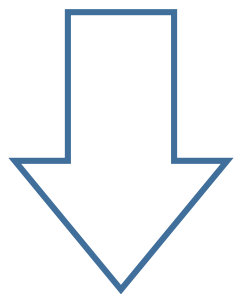

Non sussistono, infatti, peculiarità tecnologiche e esigenze attuariali che ne giustifichino l'esistenza.
Sarà chiarito nelle nuove Istruzioni Tecniche.

**Nuova
1452**

Produzione di alimenti conservati [...].

Confezionamento di prodotti alimentari

Nuova
1500

Conservazione, imballaggio e confezionamento (incluso l'imbottigliamento) a sé stanti di prodotti alimentari, comprese eventuali fasi accessorie.

Le attività di magazzinaggio (confezionamento) sono state rivisitate e saranno approfondite nel GG9.



Modifiche ai contenuti dei Grandi Gruppi

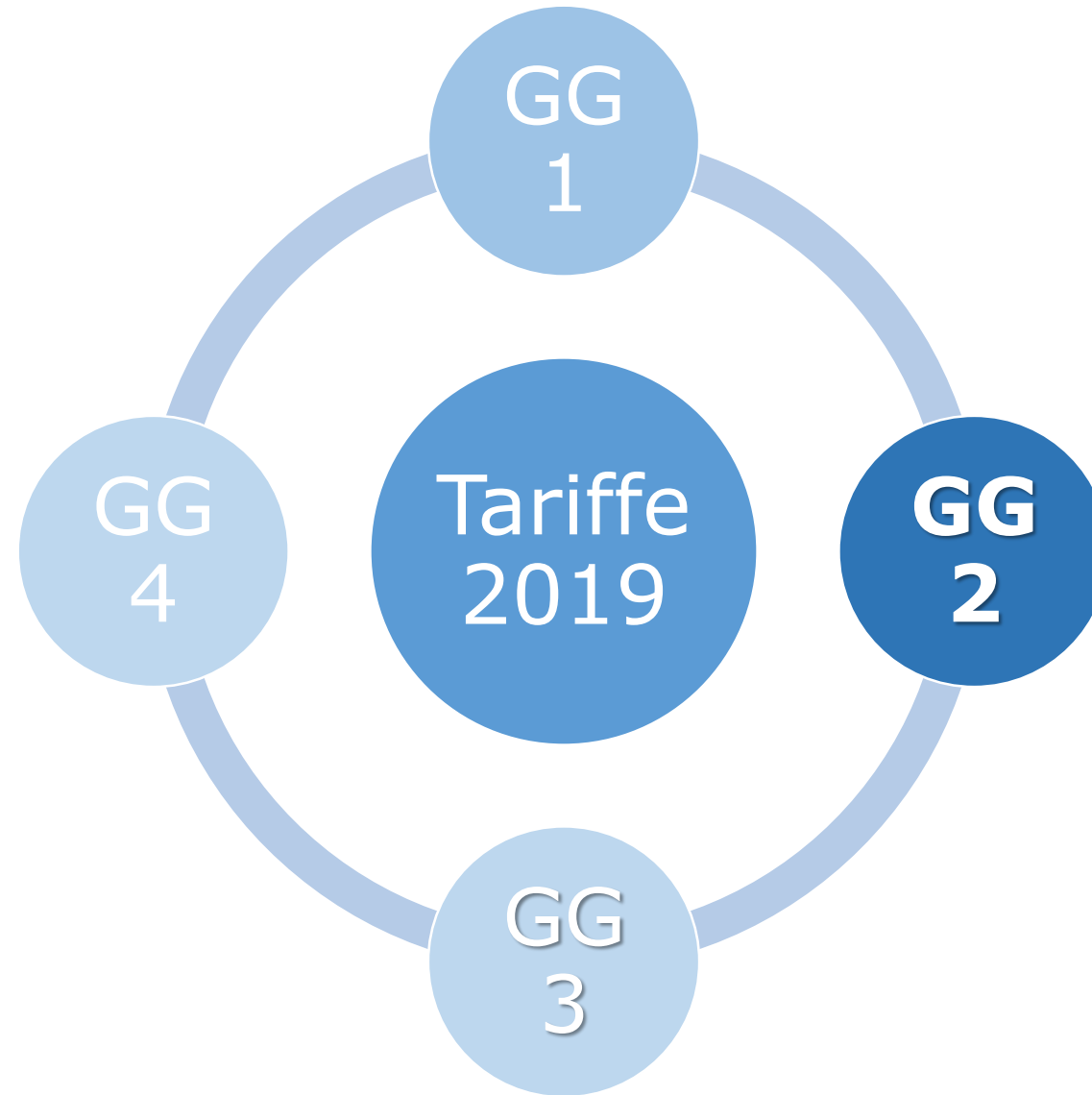

La popolazione del GG2 è suddivisa in:

- Chimica. Materie plastiche e gomma**
- Carta e poligrafia**
- Confezionamento**

G2

La preparazione di **pelli e cuoi** e di altri materiali di origine animale (G 2300₀₀), è stata eliminata dal **GG2** ed inserita nel **GG8** nel quale è stato creato un nuovo gruppo dedicato (G 8300₁₉).

Modifiche ai contenuti dei Grandi Gruppi GG2 – Chimica. Materie plastiche e gomma. Carta e poligrafia

Il grande gruppo 2 è stato interamente rivisto alla luce delle attuali logiche produttive e delle moderne tecnologie di produzione, alcune lavorazioni sono state spostate ad altri grandi gruppi, in particolare:

- Laboratori fotografici, di riproduzione e i lavori di sviluppo e stampa di pellicole cinematografiche (voci 2233₀₀ e 2234₀₀) sono stati spostati nel GG0, trattandosi ormai di servizi svolti con tecnologie per lo più digitali;
- La lavorazione di pelli e cuoio è stata inserita nell'ambito del GG8.

Analogamente, nel grande gruppo sono stati inseriti espliciti riferimenti ad attività di produzione emergenti e per le quali è prevedibile una crescita nei prossimi anni:

- nano-materiali;
- salviettine umide;
- premiscelati liquidi e in pasta.

Il sottogruppo 2110 è stato modificato in modo da rappresentare unitariamente i processi produttivi che prevedono, come fase caratterizzante, la **sintesi**, la **trasformazione chimica, microbiologica o enzimatica**, la **miscelazione**, la **formulazione**, ecc.

Alcune produzioni previste nel sottogruppo 2180₀₀ (prodotti diversi) anche se non esplicitamente incluse troveranno collocazione nella voce **2111**₁₉ relativa a tutte le produzioni di prodotti chimici organici e inorganici non espressamente previste altrove.

Il nuovo sottogruppo **2180**₁₉ prevede la lavorazione di rifiuti in materie plastiche e gomma ...; esclusa la selezione dei rifiuti per la quale v. grande gruppo 0 e la lavorazione delle materie ottenute per le quali v. riferimenti specifici.

Modifiche ai contenuti dei Grandi Gruppi

GG2 – Chimica. Materie plastiche e gomma. Carta e poligrafia

La nuova voce **2115₁₉** aggrega le lavorazioni delle voci **2184₀₀** (produzione di cosmetici, di prodotti erboristici, di profumi e di miscugli di prodotti odoriferi), **2183₀₀** (produzione di citrati e tartrati), **2182₀₀** (produzione di appretti) e la parte della **1414₀₀** relativa agli oli essenziali. Comprende le eventuali attività di lavorazione delle piante.

Le voci 2186₀₀, 2187₀₀ e 2188₀₀ corrispondono alle voci 2116, 2117 e 2118 della nuova tariffa.

SALVIETTE UMIDIFICATE (voce 2117):
Nuova voce prima **non esistente** per il ciclo produttivo



Incorpora parte della
2112₀₀ (pannolini)



Produzione di articoli in tessuto non tessuto e simili, umidificati con soluzioni detergenti e cosmetiche.
Produzione di pannolini, assorbenti igienici e simili.
Esclusa la produzione dei tessili, per la quale v. GG8

2117_I – 2112_A

Pirotecnicia: Il rischio caratterizzante è quello della **preparazione dei prodotti e non quello della conduzione degli spettacoli**, pertanto è stata ricondotta dal **GG0₀₀** "attività varie" al **GG2₁₉** "chimica"

0570₀₀



2133_I
2130_A

Produzione di fuochi artificiali.
Allestimento e conduzione di spettacoli pirotecnici



**Rigenerazione toner e cartucce di inchiostro,
compresa l'eventuale sostituzione delle loro
parti usurate
Nuova voce (2166)**



Nuove

**Lavorazione di rifiuti in materie
plastiche e gomma con produzione di
granuli, fiocchi, scaglie, ecc.; nuovo
sottogruppo (2180) esclusa la selezione
dei rifiuti per la quale v. GG0**

Nuova

Nuova voce

Produzione di nanomateriali,
ad es. grafeni e nanotubi di carbonio (**2192**)

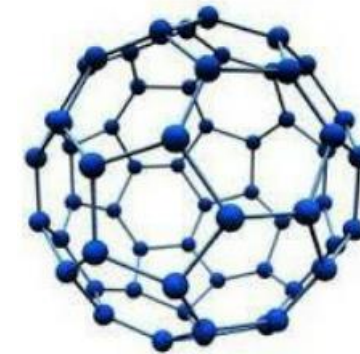
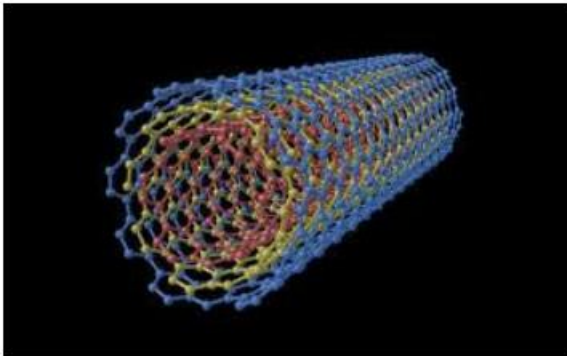

Modifiche ai contenuti dei Grandi Gruppi GG2 – Chimica. Materie plastiche e gomma. Carta e poligrafia

Nella voce **2162** è stato aggiunto l'esplicito riferimento alla **produzione di premiscelati per edilizia liquidi e in pasta** (ad es. intonaci, rasanti, malte, stucchi).

Esclusa la produzione di premiscelati in polvere, calce, cemento e gesso per la quale il riferimento è al GG 7

Nuova

Nuova voce **2199**

Per la costruzione di manufatti mediante prevalenti fasi di assemblaggio di elementi in materiali polimerici prodotti da terzi; esclusa la costruzione di manufatti prevista in altri riferimenti di tariffa. Precedentemente riferita alla voce 2197₀₀



Introduzione **nuovo gruppo**

Nuovo

Confezionamento dei prodotti farmaceutici,
parafarmaceutici e cosmetici

2300_{I/A}

Confezionamento (incluso l'imbottigliamento) a sé
stante di prodotti farmaceutici, parafarmaceutici e
cosmetici.



Studi fotografici: nell'attuale ciclo tecnologico prevale l'uso di tecnologie digitali, pertanto sono stati ricondotti dalla "chimica" ai "servizi"; **inserita la previsione della stampa su supporti diversi**

2233₀₀

laboratori fotografici e di riproduzioni

2234₀₀

sviluppo e stampa di pellicole cinematografiche

GG0*

***Voce 0513₁₉:** Studi fotografici, sviluppo e stampa di pellicole fotografiche e cinematografiche

Modifiche ai contenuti dei Grandi Gruppi

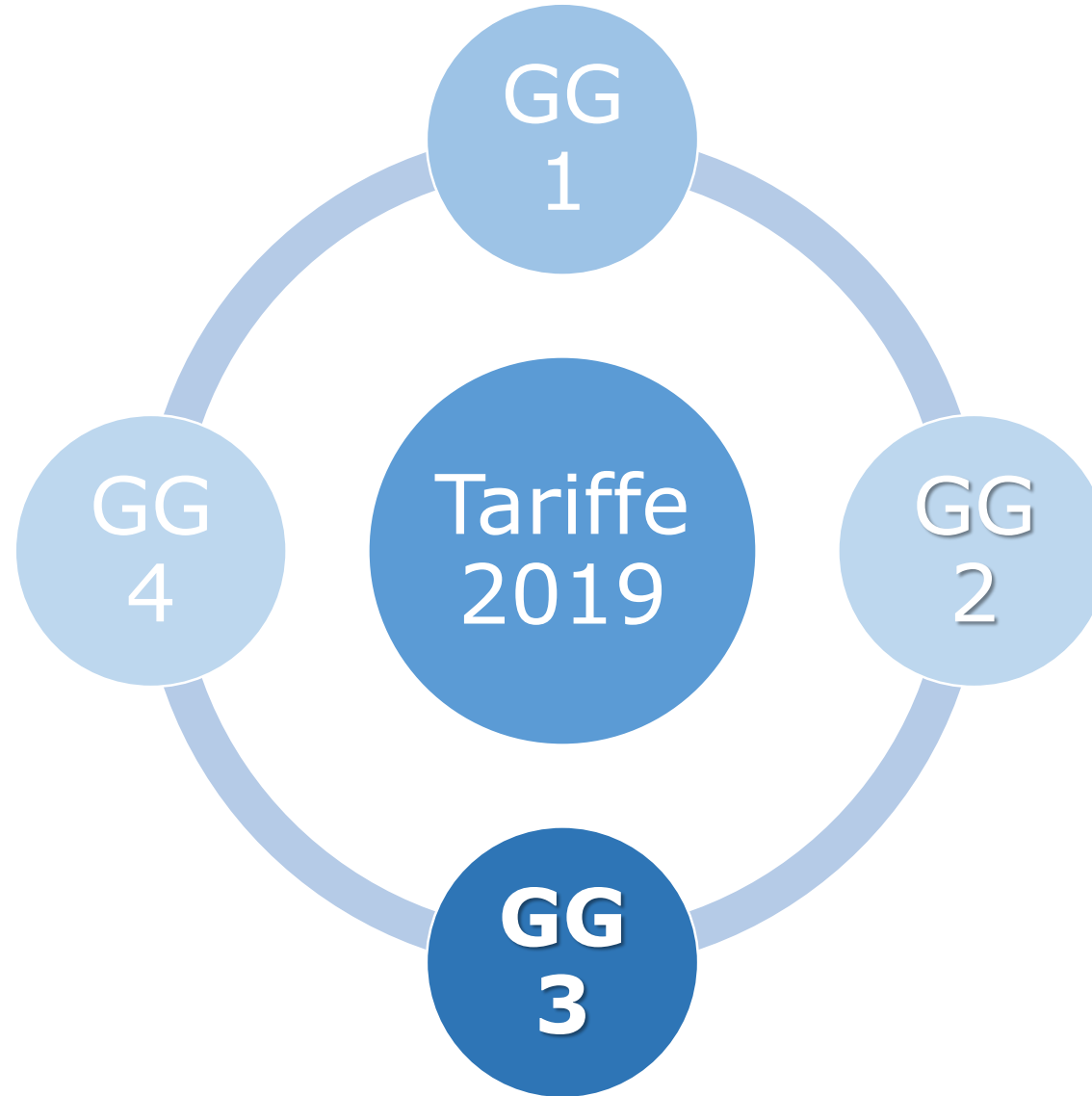

La popolazione del Grande Gruppo è suddivisa in:

- Costruzioni edili**
- Costruzioni idrauliche**
- Movimenti terra - Costruzioni stradali**
- Costruzioni di linee di trasporto e di distribuzione, di condotte**
- Trivellazioni, palificazioni, sondaggi**
- Impiantistica**

Modifiche ai contenuti dei Grandi Gruppi

GG3 – Costruzioni edili, idrauliche, stradali, linee di trasporto e distribuzione, condotte. Impiantistica

I riferimenti del Grande gruppo 3 sono stati rivisti tenendo conto dell'articolazione delle attività svolte dalle aziende in questi settori cercando di minimizzare la parcellizzazione classificativa.

Sono stati inseriti alcuni riferimenti a tecnologie nuove come, ad esempio, le **tecniche "senza scavo"** (v. stg. 3230) ed eliminati riferimenti ormai obsoleti come ad esempio, i telegrafi; sono state esplicitate alcune inclusioni od esclusioni come, ad esempio, quella della prefabbricazione degli elementi eseguita in stabilimento o in officina posta esternamente al cantiere di lavoro.

Per maggiore coerenza con i contenuti dei grandi gruppi è stato spostato in questo ambito il riferimento ai lavori di recupero navi e ai lavori subacquei (stg 3260₁₉) prima previsto al grande gruppo 9 (voce 9142₀₀).

Modifiche ai contenuti dei Grandi Gruppi

GG3 – Costruzioni edili, idrauliche, stradali, linee di trasporto e distribuzione, condotte. Impiantistica

Ridotta la frammentazione classificativa delle lavorazioni del comparto delle costruzioni.

In edilizia, la costruzione, la finitura, la ristrutturazione e la demolizione sono tutte in un unico stg indipendentemente dalla ditta che le realizza.

COSTRUZIONE (ex 3110, 3120)

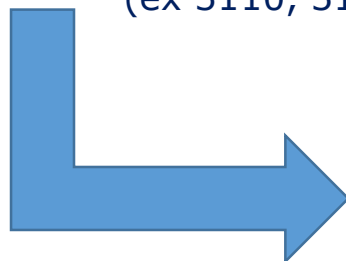

DEMOLIZIONE (ex 3130)



3110

FINITURA (ex 3140)

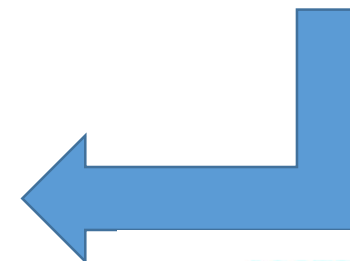

UN solo stg. 3110 contiene le lavorazioni dell'edilizia prima riferite a 4 stg. (3110, 3120, 3130, 3140) nell'Industria

5 stg. (3110, 3120, 3130, 3140 + 3160) nell'Artigianato

COSTRUZIONE (ex 3110, 3120)



Modifiche ai contenuti dei Grandi Gruppi

GG3 – Costruzioni edili, idrauliche, stradali, linee di trasporto e distribuzione, condotte. Impiantistica

Nuovo

Nuovo stg. **3170**

per le aziende i cui dipendenti effettuano **decoibentazione e bonifica di edifici, impianti e manufatti contenenti amianto**, compresa la rimozione e il trasporto in discarica



Stg. **3210**

Il contenuto nasce dall'aggregazione dei sottogruppi 3210₀₀ e 3220₀₀

Il stg. **3230** (assorbe le voci 3231₀₀, 3232₀₀, 3233₀₀, 3234₀₀ e il stg. 3420₀₀) riguarda:

- opere di scavo per linee e reti sono state inserite le **tecniche senza scavo** (NO DIG) ed eliminati riferimenti ormai obsoleti come ad esempio i telegrafi
- costruzione di condutture indipendentemente se realizzate in ambito urbano ovvero extraurbano

Modifiche ai contenuti dei Grandi Gruppi

GG3 – Costruzioni edili, idrauliche, stradali, linee di trasporto e distribuzione, condotte. Impiantistica

Le lavorazioni di impiantistica civile (3610₀₀) ed industriale (3620₀₀) hanno un unico riferimento **3600** valido in tutte le gestioni con conseguente eliminazione della duplice classificazione delle lavorazioni svolte e della ripartizione delle incidenze. La declaratoria è stata semplificata poiché numerose distinzioni o esemplificazioni non risultano più necessarie nella nuova versione.

- *No duplicità delle lavorazioni svolte*
- *No ripartizione delle incidenze*
- *Nomenclatore più sintetico*



Modifiche ai contenuti dei Grandi Gruppi

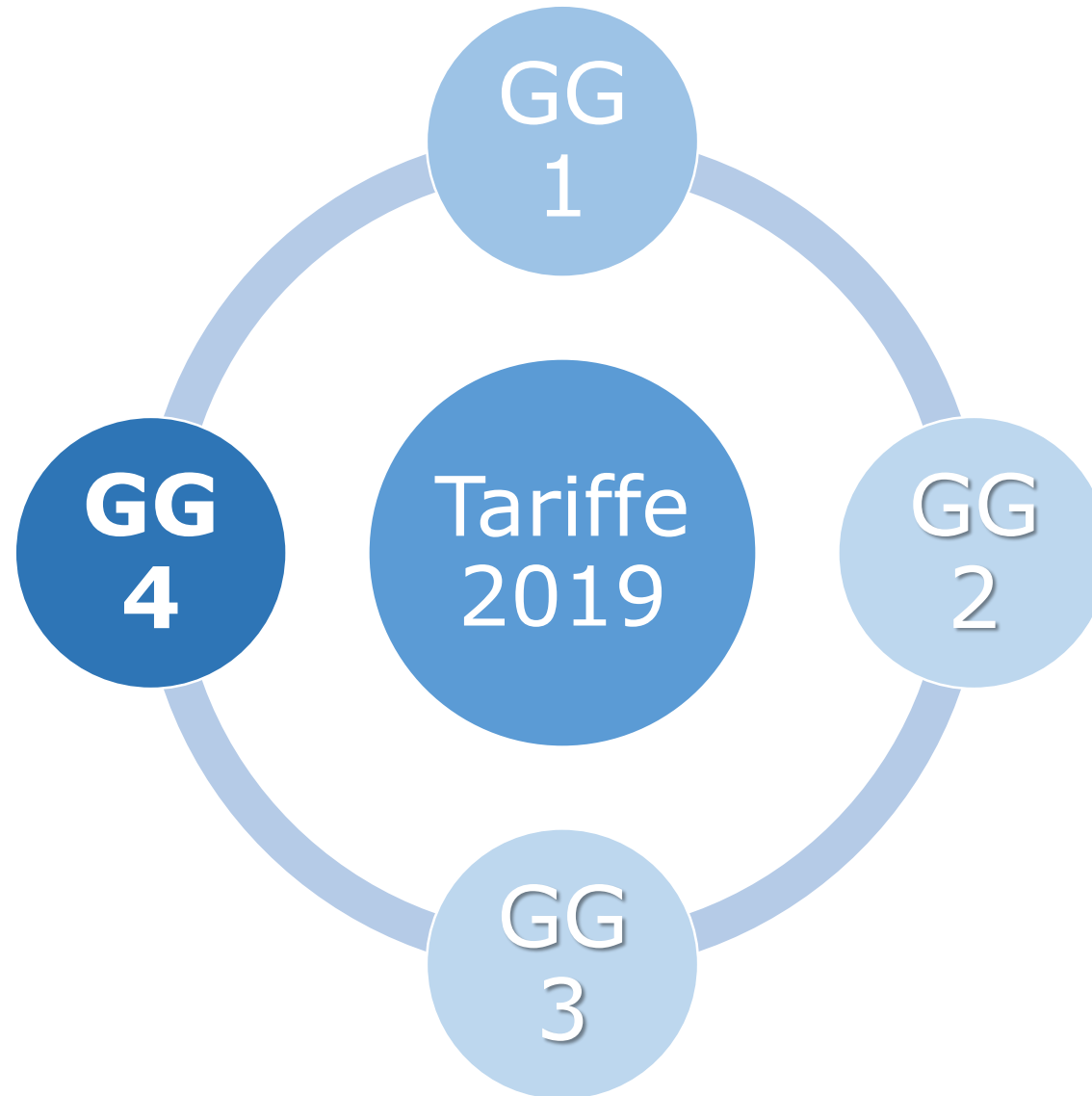

Modifiche ai contenuti dei Grandi Gruppi

GG4 – Esercizio degli impianti di produzione o distribuzione di: energia elettrica, segnali per comunicazioni, gas e liquidi combustibili, acqua, freddo e calore. Energia nucleare.

La popolazione del GG4 è relativa all'ESERCIZIO di centrali e impianti di:

- 4100 – Energia elettrica**
- 4200 - Comunicazioni**
- 4300 - Gas e liquidi combustibili**
- 4400 - Acqua e vapore**
- 4500 – Energia nucleare**

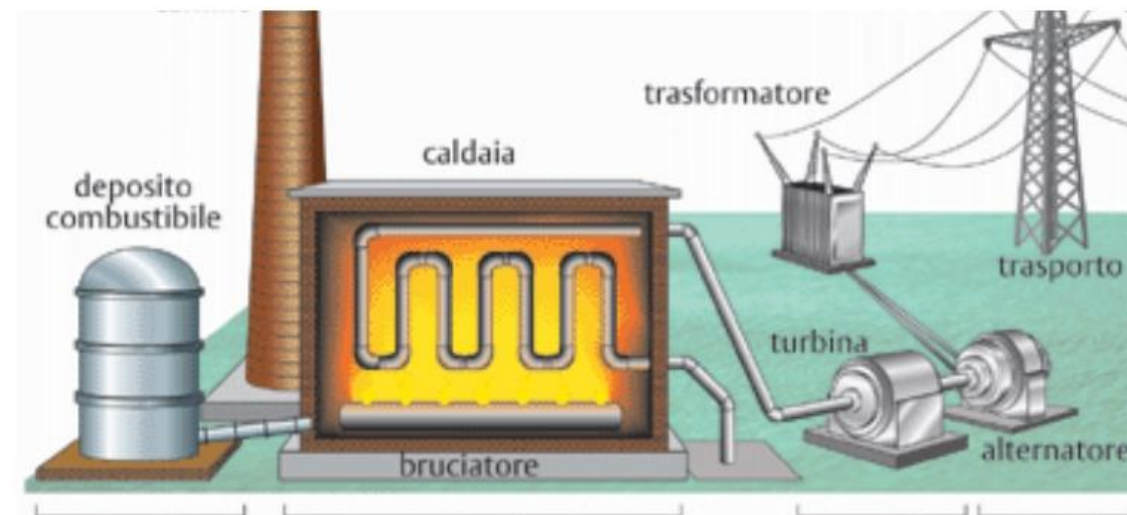

Evidenziato l'ambito operativo

ESERCIZIO di centrali ed impianti: comprende la MANUTENZIONE (se effettuata congiuntamente)

Esclusi i termovalorizzatori di cui alla voce 0421 e gli impianti all'interno degli stabilimenti di cui alla voce 2146.

Modifiche ai contenuti dei Grandi Gruppi

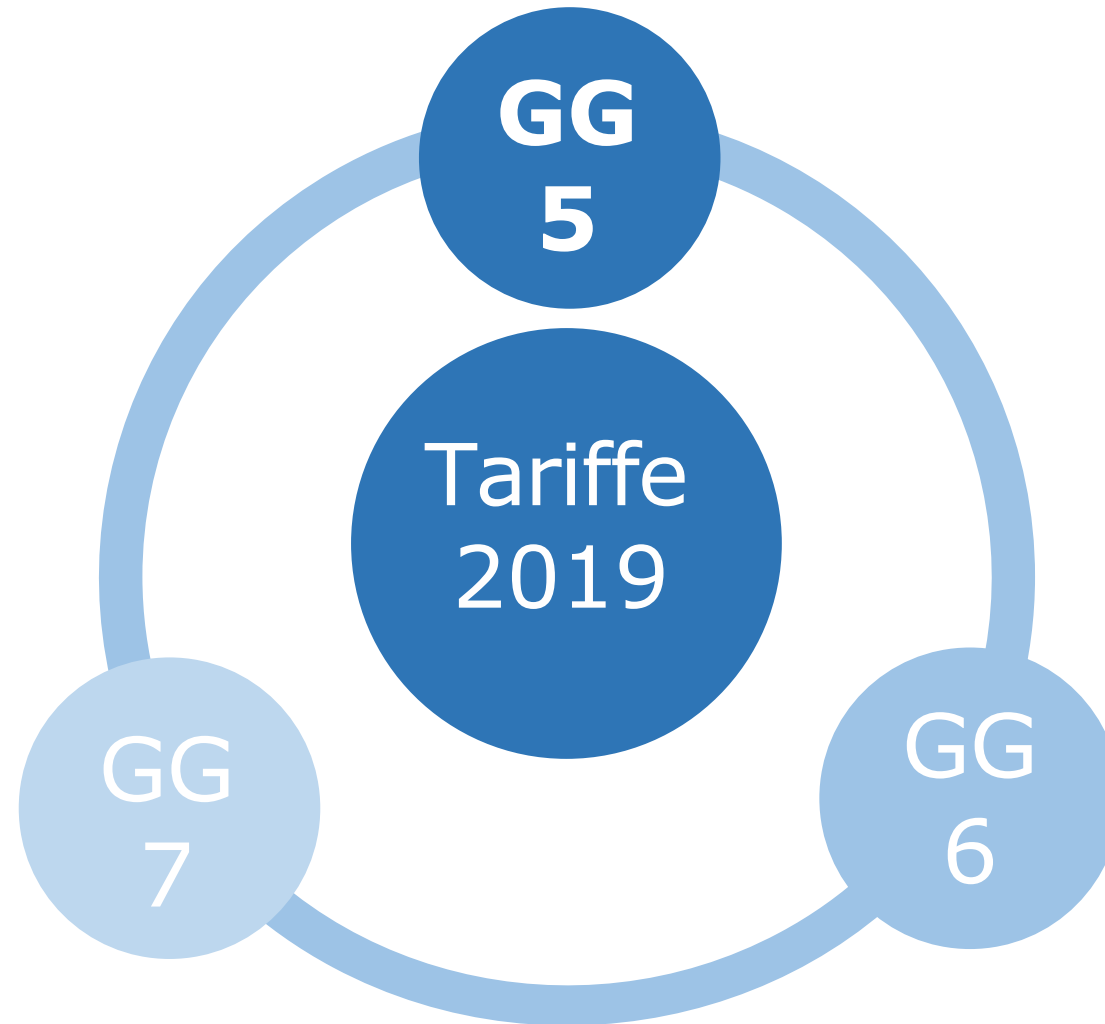

Modifiche ai contenuti dei Grandi Gruppi GG5 – Legno ed affini.

Nel Grande gruppo 5 si è operata una sostanziale semplificazione classificativa ottenuta accorpando lavorazioni caratterizzate da cicli produttivi simili ed inoltre è stata introdotta la nuova voce **5215 dedicata ai mobili imbottiti.**

È stata esplicitata la produzione di alcuni beni che hanno trovato un uso sempre più diffuso nel corso degli anni.



Modifiche ai contenuti dei Grandi Gruppi GG5 – Legno ed affini.

La popolazione del GG5, relativa alle lavorazioni del LEGNO e affini, è suddivisa in 3 gruppi:

- ❑ 5100 - Conservazione e prima lavorazione del legno
- ❑ 5200 - Trasformazione del legname in manufatti
- ❑ 5300 - Materiali affini al legno



Modifiche ai contenuti dei Grandi Gruppi GG5 – Legno ed affini.



Gruppo **5100**

- nella voce **5121** è confluita la totalità della produzione dei pannelli in legno (nella precedente Tariffa erano presenti tre voci distinte: **5121**, **5122** e **5124**);
- esplicitata la produzione di pannelli di fibre e trucioli come nobilitati, impiallacciati, tamburati



Voce 5213 (costruzione di infissi e affini; imballaggi)

- aggiunta la produzione di manufatti come le tettoie e gazebo in legno (compresa la loro posa in opera) che hanno avuto una diffusione crescente



Voce 5214 (Falegnameria e restauro di antiquariato, compreso finitura)

Sono stati esplicitati i lavori di finitura svolti congiuntamente ai lavori in essa presenti, per non generare incertezze classificative con la voce 5240.

I lavori di riparazione sono stati omessi perché presenti nel sottogruppo 5210.

Restano inalterate le considerazioni svolte nelle I.T. della precedente Tariffa, sempre con riferimento alla voce 5214, relative alla promiscuità delle lavorazioni di falegnameria e ai lavori di restauro.

Modifiche ai contenuti dei Grandi Gruppi GG5 – Legno ed affini.

Gruppo **5200** riguarda anche i mobili imbottiti completamente rivestiti

- inserita la voce **5215** nella quale sono incluse le operazioni di assemblaggio dei meccanismi elettro-meccanici
- la sola produzione delle parti in altro materiale e dei meccanismi andrà riferita alle voci corrispondenti dei GG2, GG6 e GG8.



Modifiche ai contenuti dei Grandi Gruppi GG5 – Legno ed affini.

Stg **5220** (Lavori speciali in legno)

- esplicito il rimando ai stg **5230** e **6420** per i lavori a bordo nave.

Voce **5221** (produzione di tavolette per pavimenti, cornici, manici per attrezzi agricoli ed edili, etc.)

- Accorpamento con la voce **5225** (produzione di oggetti e articoli vari) e stg. **5330** (oggetti torniti, intarsiati, in sostanze naturali o artificiali lavorabili come il legno); aggregazione è stata possibile sia per analoghe modalità costruttive sia per scarsa significatività dei due riferimenti classificativi.

Modifiche ai contenuti dei Grandi Gruppi GG5 – Legno ed affini.

Stg. **5310** (lavorazioni con paglia, saggina, vimini, ecc.)

- Confluite le voci **5311** (prima lavorazione delle materie prime vegetali, lavori di intreccio etc.), **5312** (mobili e arredamenti in vimini, giunco bambù etc.) e **5313** (fabbricazione di scope, spazzole e pennelli); aggregazione possibile per scarso numero delle ditte presenti e similitudine di alcune lavorazioni presenti nelle tre voci.
- Eliminato il riferimento al truciolo di legno poiché presente nella voce **5123**.
- Specificato che l'eventuale produzione di accessori, ad esempio manici in legno, se effettuata congiuntamente alla produzione della scopa, spazzola o pennello è da riferirsi al stg. **5310** e non alla voce **5221**.



Stg. **5320** (prima lavorazione e produzione oggetti in sughero;
produzione pasta di legno)

- eliminato il riferimento alla farina di legno poiché già presente nella voce 5123
- utilizzo della pasta di legno: per lo più nell'industria cartaria, con rimando al GG2

Modifiche ai contenuti dei Grandi Gruppi

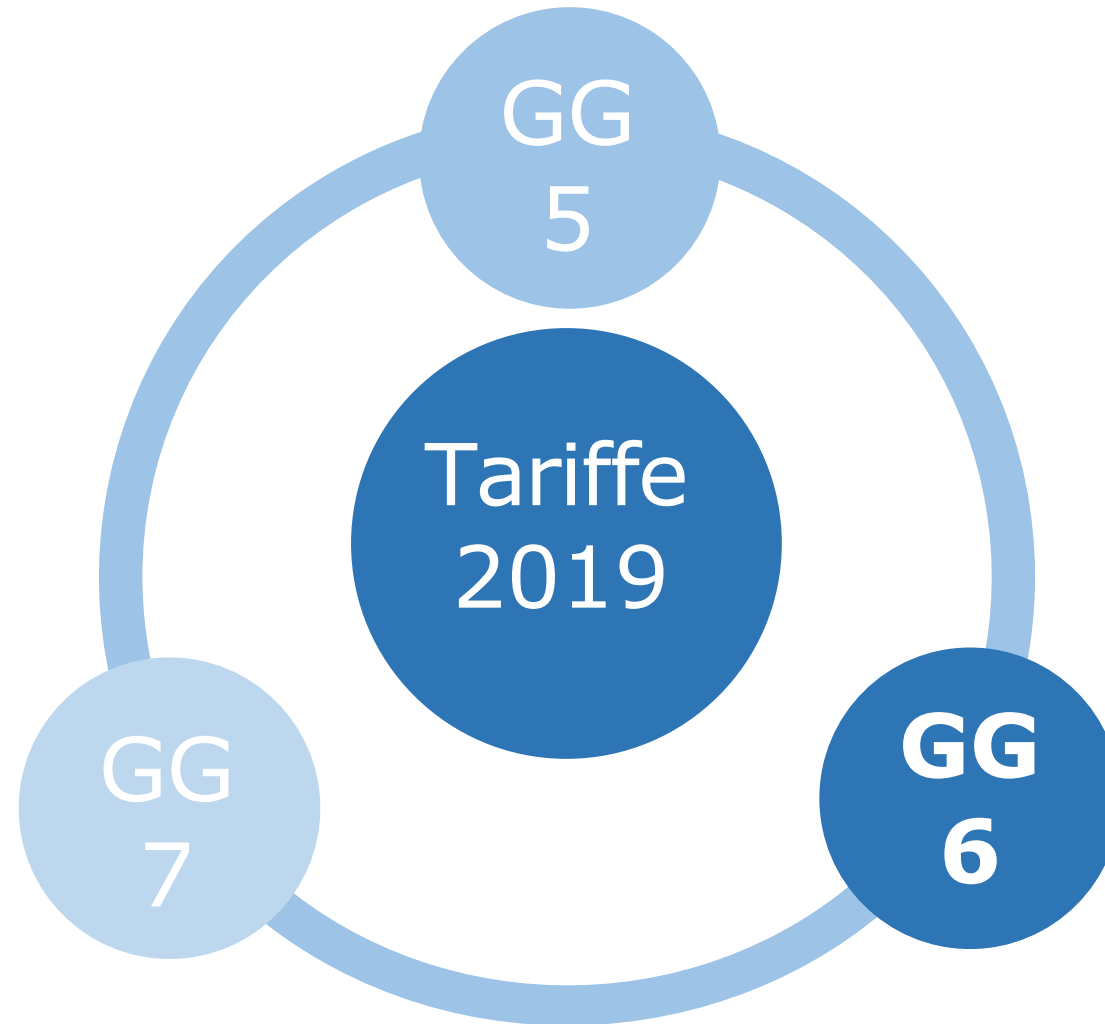

Caratteristiche del **Grande Gruppo 6**:

- Popolato
- Articolato (numerose produzioni)
- Complesso (diverse tipologie aziendali)

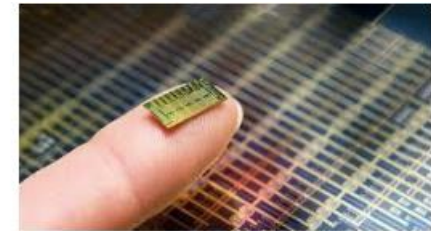

La popolazione del GG6 è suddivisa nei seguenti Gruppi:

6100 - Metallurgia

6200 - Lavori in metallo

6300 - Macchine

6400 - Mezzi di trasporto

6500 - Strumenti e apparecchi

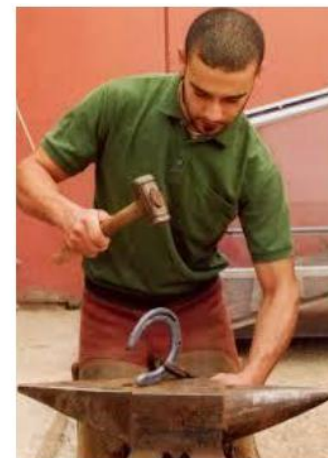
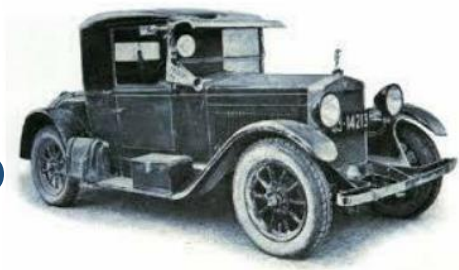

METALLURGIA

Voci **6112** e **6122** (rifusione di ghisa ed acciaio e altri materiali metallici)

In entrambe sono state:

- inserite le *fasi accessorie di smaterozzatura e sbavatura*
- escluse le *lavorazioni alle macchine utensili (6240)*

Modifiche ai contenuti dei Grandi Gruppi

GG6 – Metallurgia. Lavori in metallo. Macchine. Mezzi di trasporto. Strumenti apparecchi

Lavori in metallo

Stg. **6210** (impiego *prevalente* di laminati e trafilati)

Voci **6211** e **6212**

Definiti gli ambiti di:

- attività in cantiere (posa in opera) di prodotti finiti
- attività di costruzione in officina di elementi metallici



Modifiche ai contenuti dei Grandi Gruppi

GG6 – Metallurgia. Lavori in metallo. Macchine. Mezzi di trasporto. Strumenti apparecchi

Lavori in metallo

Stg. **6210** (impiego *prevalente* di laminati e trafilati)

Voce **6215**

- esplicitata la produzione di manufatti realizzati per *ASSEMBLAGGIO* anche con parti in diverso materiale
- inserita la lavorazione dei *tubi sottili* per elettrodomestici e autotrazione



Lavori in metallo

Stg. **6220** (impiego della lamiera):

- Dettagliate le lavorazioni per la produzione dei manufatti (taglio, tranciatura, stampaggio, piegatura, imbutitura, calandratura comprese le eventuali operazioni di giunzione e finitura)
- Tolta la riparazione di carrozzerie per autoveicoli perché non svolta a livello industriale

Lavori in metallo

Stg. **6240** (asportazione di truciolo):

- modificata la dicitura da “per asportazione di materiale” a “**per asportazione di truciolo**”; tolti, fra gli esempi, i “freni”, suscettibili di ingenerare dubbi a causa dei mutati cicli produttivi; inseriti gli “**assemblaggi**”, peraltro già impliciti nella voce (p.e. cambi e cuscinetti); inserita la “**elettroerosione**”;
- esplicitata l’esclusione della fucinatura e dello stampaggio per completezza e coerenza con l’esclusione dei lavori di fusione e relativo rimando alle voci del gruppo 6100.

Lavori in metallo

Nuova voce **6293** (rifiuti RAEE)

Demolizione di:

- Elettrodomestici
- apparecchiature elettriche
- apparecchiature elettroniche



Macchine e meccanismi

Gruppo **6300**

Precisazioni relative a:

- Lavori in officina (eventuale posa in opera quale lav. complementare)
- Lavori presso terzi: installazione e montaggio (per i quali GG 3)



Macchine e meccanismi

Stg. **6310** e **6320**

- Riscritto il stg. 6310 limitandone l'ambito a motori e macchine elettriche, spostando la costruzione di **pompe e compressori** nel sottogruppo 6320, relativo alle macchine operatrici.
- Voce **6324**: nuova voce, corrispondente alla 6313₀₀ (pompe e compressori).

Mezzi di trasporto

Sottogruppo **6420** (Cantieristica navale)

Esclusa la costruzione a sé stante dei soli scafi:

- in gomma/plastica/materiali compositi (voci **2195, 2197**)
- in legno (voce **5230**)



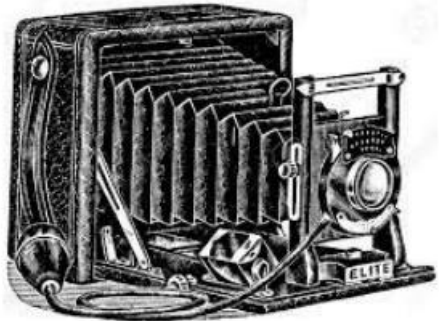

Strumenti ed apparecchi

Gruppo **6500**



Rivisto per la diffusione dell'elettronica:

- nell'ottica
- negli strumenti musicali
- nell'elettromeccanica



Strumenti ed apparecchi

Gruppo **6500**

Sottogruppo **6530**: aggiunti gli apparecchi radiologici e apparecchi terapeutici, che prima erano nella voce 6561 (apparecchi medico chirurgici e terapeutici).

Sottogruppo **6550**: in esso è confluito il stg 6540 (strumenti musicali in metallo), eliminati gli apparecchi fotografici e cinematografici inseriti nella voce 6563 in quanto non più a pellicola ma elettronici.

Strumenti ed apparecchi

Nuovo Sottogruppo **6580**

Accorpamento delle voci 6581₀₀ (apparecchi termici, in pressione ed scambio termico, ecc.) e 6582₀₀ (apparecchi termici per uso domestico, elettrodomestici, cablaggi prefabbricati, ecc.)



Modifiche ai contenuti dei Grandi Gruppi

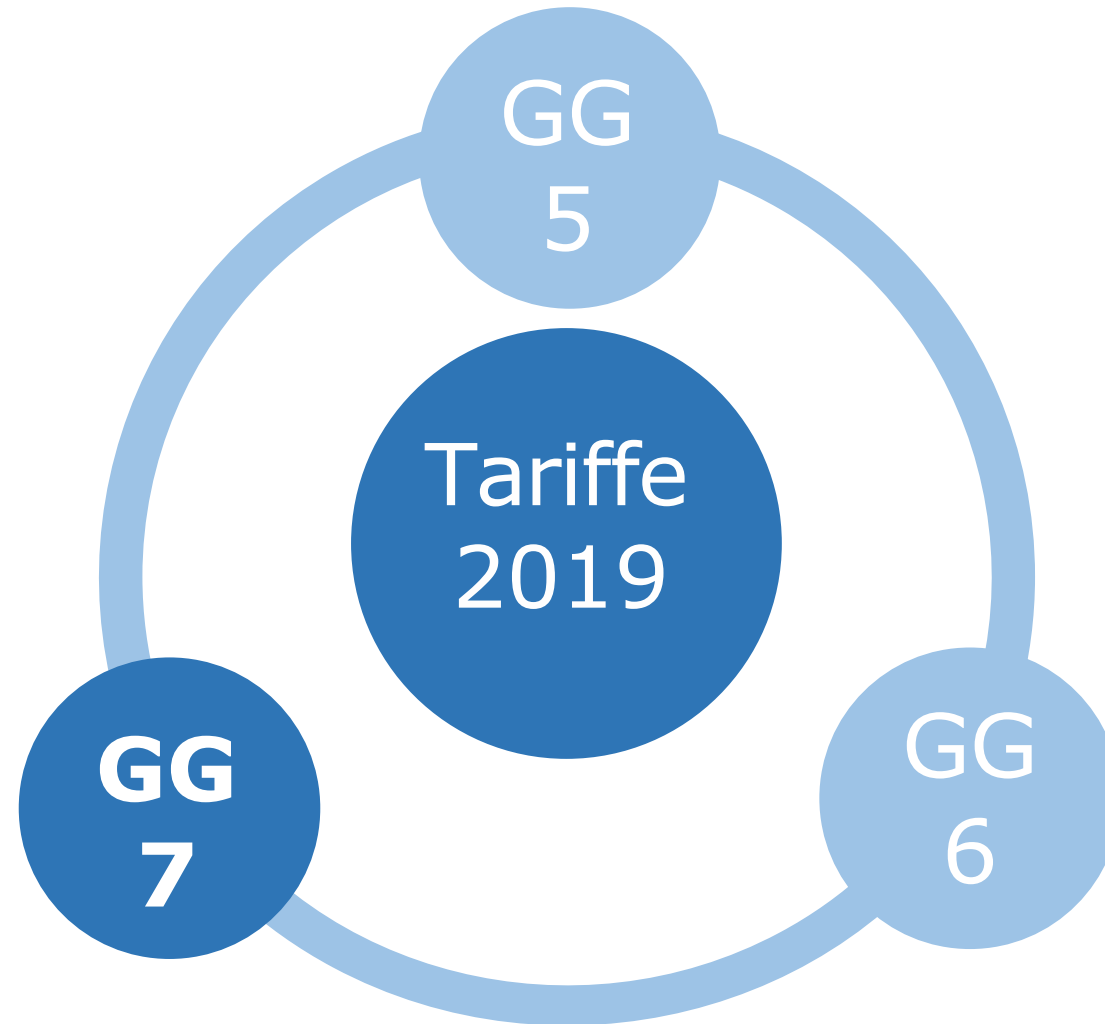

Nella nuova Tariffa il GG7 rappresenta:

- 7100 - Mineraria ed Attività estrattiva**
- 7200 - Lavorazione e trasformazione di minerali non metalliferi e di rocce**
- 7300 - Produzione e lavorazione del vetro**

Mineraria

*I lavori di «trivellazione, sondaggi, carotaggi, prospezioni con macchine operatrici» per costruzioni sono ora solo al grande gruppo 3.
Unica eccezione: le ricerche scientifiche e giacimentologiche della gestione Industria.*

Grande Gruppo 3



Le lavorazioni di geologia applicata e geotecnica se effettuate:

- a supporto alle opere ingegneristiche sono riferite al GG 3
- nell'ambito giacimentologico e scientifico sono riferite al GG 7

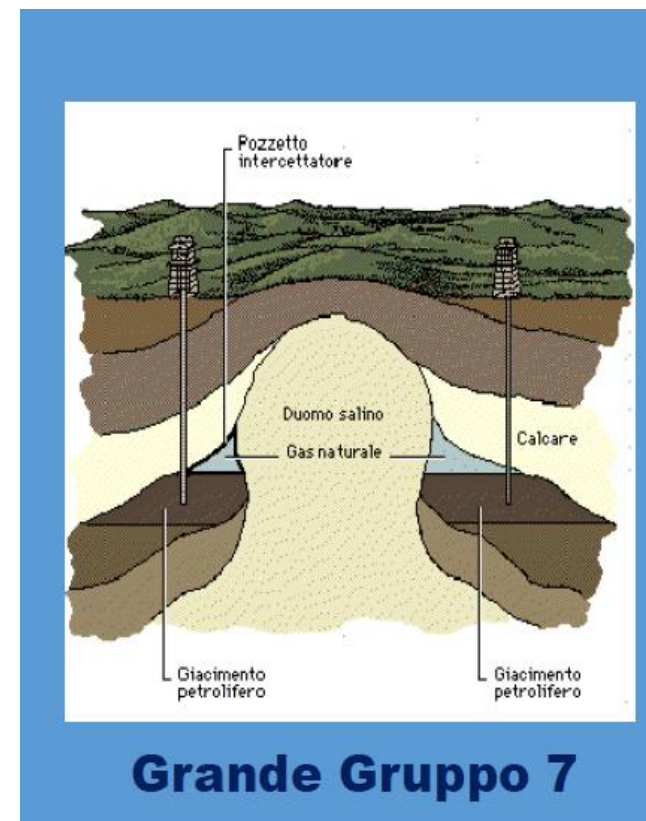

Mineraria

Nella gestione Industria è stato ampliato il contenuto del stg **7130**

Sottogruppo 7130

ricomprende le Aziende che operano, anche non essendo titolari della concessione, nei siti di coltivazione o di stoccaggio di giacimenti di idrocarburi e saline fornendo i **servizi ausiliari allo sfruttamento**

Lavorazione e trasformazione di minerali non metalliferi e di rocce

Nella gestione Industria, il stg 7250 della precedente Tariffa è stato articolato in due voci:

- *lavorazioni meccaniche delle rocce* (nuova voce **7251**)
- *produzione di premiscelati in polvere per edilizia* (nuova voce **7252**)

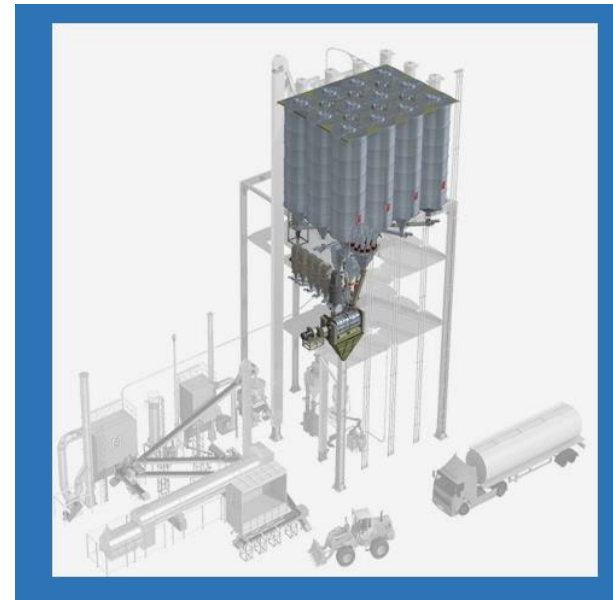

Lavorazione e trasformazione di minerali non metalliferi e di rocce



Le voci sono state articolate in modo da distinguere la **SEGAGIONE** dei blocchi dalle **LAVORAZIONI** successive



Lavorazione e trasformazione di minerali non metalliferi e di rocce

Inserite, esplicitamente, le lavorazioni di **prodotti o tecnologie nuove** come, ad esempio, produzione del **CALCESTRUZZO CELLULARE AUTOCLAVATO (7271)**

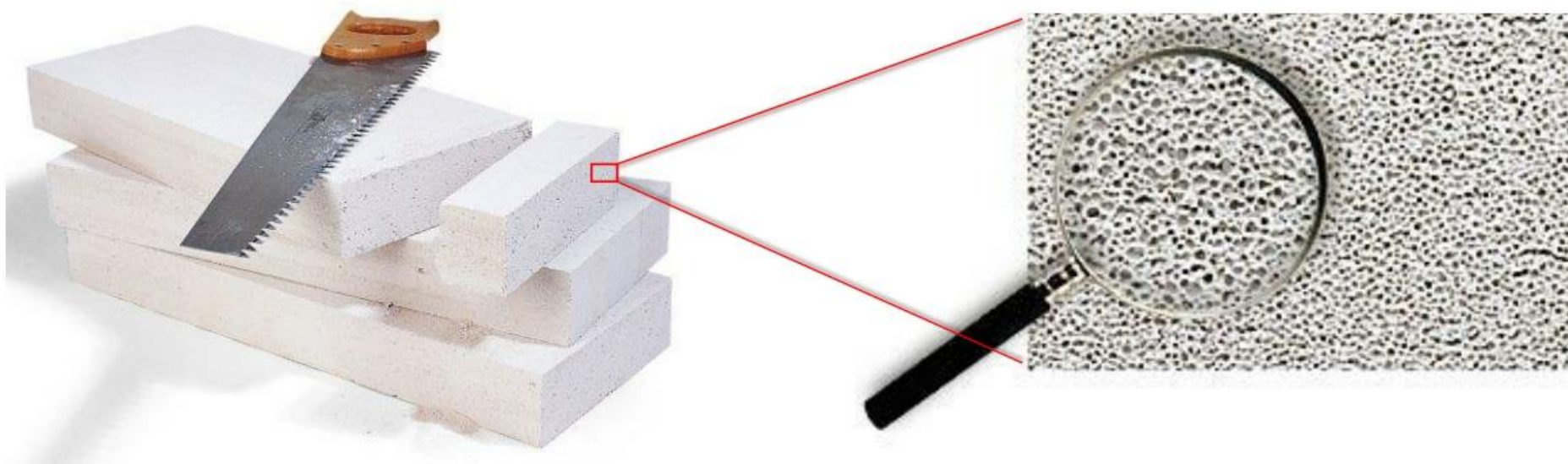

Vetro

Le lavorazioni di trattamento per il recupero del vetro sono esplicitamente previste nella voce **7360**



Modifiche ai contenuti dei Grandi Gruppi

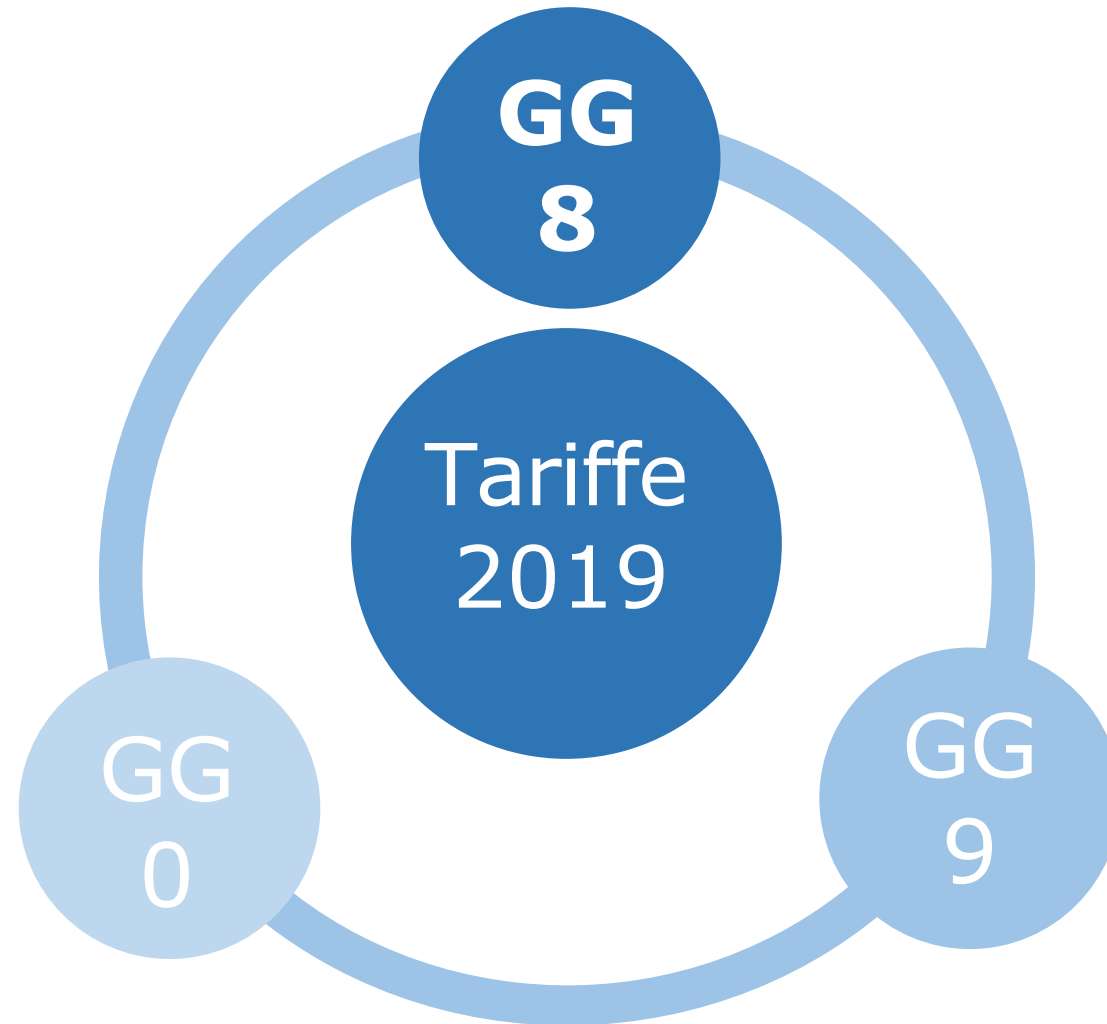

La popolazione del GG8 è suddivisa in:

- Industrie tessili: preparazione delle fibre, filatura, tessitura, finissaggio, ecc.**
- Confezione**
- Pulitura: lavanderie, tintorie, stirerie**
- Lavorazione di pelli e altri prodotti animali**



Il grande gruppo è stato rivisto per essere più aderente alle attuali realtà produttive.

Modifiche principali

- Semplificazione delle voci di produzione di filati e tessuti
- Ampliamento dell'ambito della terziarizzazione per la confezione
- Spostamento nel GG8 della lavorazione di pelli, cuoio e materiali di origine animale, precedentemente presente nel GG2

Gruppo 8100 – Lavorazione delle fibre tessili

- Semplificata la struttura del Gruppo, raccogliendo nel stg **8120** la filatura e le sue operazioni preparatorie e finali, e nel stg **8130** la tessitura e le sue operazioni preparatorie e finali
- Il stg **8150** comprende il ciclo completo (aziende che effettuano sia il ciclo completo delle lavorazioni tessili sia solo filatura e tessitura sia quelle che producono tessuti a partire dalla realizzazione del filato)

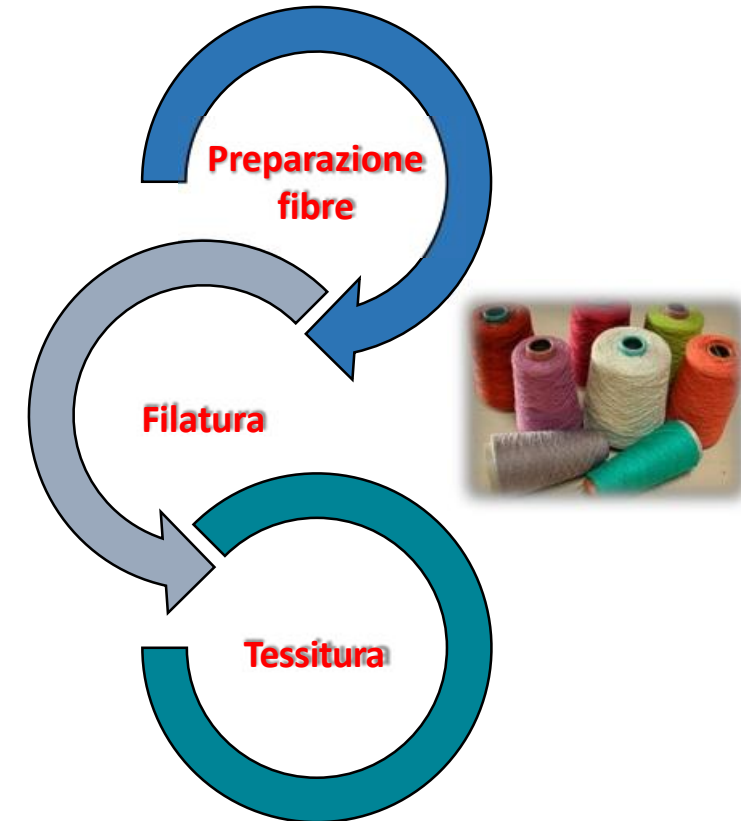

- Il stg **8170** prevede la realizzazione di **Tessuti Non Tessuti** in qualsiasi materiale e comunque ottenuti, eliminando i motivi di ambiguità con le lavorazioni del GG2

8200 – CONFEZIONE

La confezione comprende ora anche la realizzazione di articoli in pelli e cuoi precedentemente riferiti al GG2

Si ottiene una semplificazione per le aziende che lavorano pelli e cuoio per realizzare valigeria, accessori per l'abbigliamento ed altri prodotti (sellerie, articoli tecnici, ecc.)



8200 – CONFEZIONE

Il sottogruppo **8220** comprende la realizzazione con affidamento a terzi delle fasi di produzione sia di abbigliamento sia di biancheria e calzature; esplicitate le fasi di controllo qualità e gestione a magazzino dei prodotti e le altre lavorazioni eventualmente comprese

Le calzature sono previste nel sottogruppo **8230** è esclusa la produzione di calzature ottenute esclusivamente per stampaggio di materie plastiche e gomma o per lavorazione del legno (rimando a GG 2 e 5)

8200 – CONFEZIONE

Il sottogruppo **8250** include sia l'eventuale preparazione dei materiali per l'imbottitura dei materassi, se effettuato congiuntamente, sia la lavorazione di pelli per la tappezzeria

Nel sottogruppo **8260** (pulitura indumenti, ...; stirerie) è stato **eliminato**, SOLO nella Gestione INDUSTRIA, il riferimento a lavanderie e tintorie

8300 – Pelli, cuoi e prodotti animali

Le lavorazioni di concia di pelle e cuoio, precedentemente nel sottogruppo 2310, sono spostate nel sottogruppo **8310**.

Nel sottogruppo **8320** è trasferito il contenuto del sottogruppo 2320₀₀.

Allo stesso sottogruppo, nella gestione INDUSTRIA, è aggiunta la preparazione del pelo per cappelli e parrucche precedentemente associato alla preparazione di feltri e TNT (8170₀₀) mentre nella Gestione ARTIGIANATO la stessa attività è classificata al sottogruppo **8130**.

Modifiche ai contenuti dei Grandi Gruppi

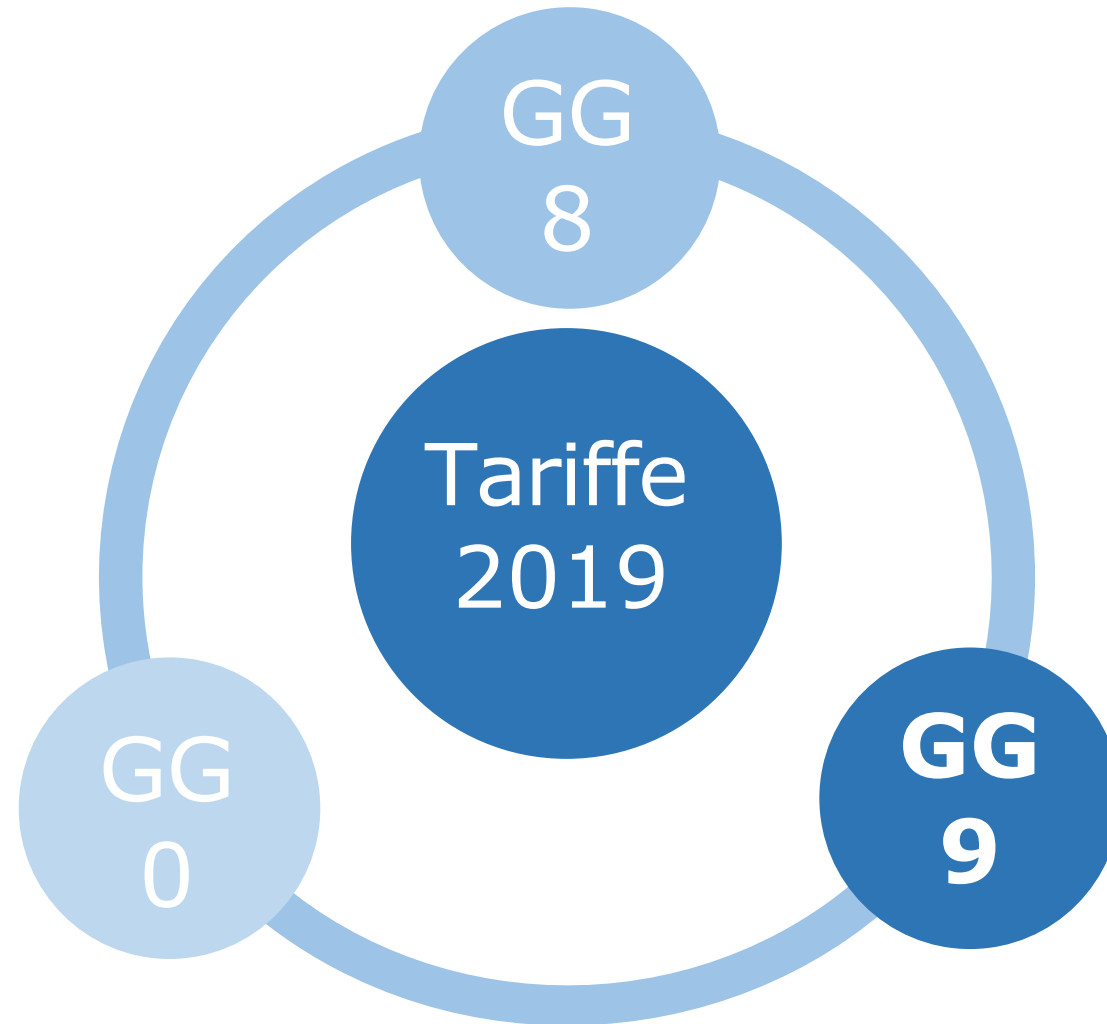

La popolazione del GG 9 è suddivisa nei Gruppi:

- ❑ **9100 – Trasporti**
- ❑ **9200 – Carico, scarico, facchinaggio**
- ❑ **9300 – Magazzini**



Trasporti di merci

Separate le attività di **trasporto** e le attività di **magazzinaggio** il personale sarà classificato esclusivamente in base all'attività svolta e qualora svolga sia attività di magazzino sia di trasporto la classificazione sarà a due voci.



9100 Trasporti. Esclusa la gestione del magazzino per lo smistamento delle merci da trasportare per la quale v. gruppo 9300.



9300 Attività dei magazzini Escluso il trasporto per il quale v. gruppo 9100.

Modifiche ai contenuti dei Grandi Gruppi

GG9 – Trasporti. Carico e scarico. Facchinaggio. Magazzinaggio

9120 – Trasporti su strada compresi, se effettuati congiuntamente, rimessaggio, riparazione, manutenzione, operazioni di carico e scarico dei veicoli

Voce **9121** (aggrega le voci 9121₀₀ e 9123₀₀)

Eliminata la distinzione tra trasporto effettuato con:

- autotreni, autoarticolati, trattori con rimorchio
- altri veicoli a motore



Voce **9125** (noleggio di motoveicoli, autoveicoli con e senza autista e da piazza) sono stati aggiunti i **servizi di noleggio di biciclette e simili** per comprendere attività recentemente diffuse sul territorio e le **scuole guida**

Sottogruppo **9150**: declaratoria modificata rispetto alle Tariffe 2000. Inseriti i trasporti con **droni** e le esclusioni dell'applicazione di questa voce quando il volo sia parte di altre attività.
Esplicitate le scuole di volo.

Magazzinaggio nei porti

La voce **9220** mantiene inalterato il proprio ambito di applicazione sulle banchine, a bordo e sottobordo.

Nuova voce **9233**, specifica per le attività di movimentazione di merci all'interno delle aree portuali, ove non potranno essere applicate le voci generali dei magazzini.



Magazzini – Gruppo 9300 (aggregate le voci 9311₀₀ e 9312₀₀)

Eliminata la distinzione tra magazzini:

**con attrezzature meccaniche e termiche
e
senza attrezzature**



- Escluse le attività di conservazione e confezionamento, di produzione o di trasformazione.
- Inseriti i “Magazzini dei servizi di trasporto”
- Rimando esplicitato al gruppo 9100 per i trasporti.

Magazzini di confezionamento

NUOVE VOCI PER ALCUNE ATTIVITÀ DI CONFEZIONAMENTO

prodotti farmaceutici



Alcune attività di confezionamento di prodotti presentano rischi peculiari, anche se svolte in magazzini, per esse sono state create riferimenti specifici nei GG 1 e 2.



prodotti alimentari

Modifiche ai contenuti dei Grandi Gruppi

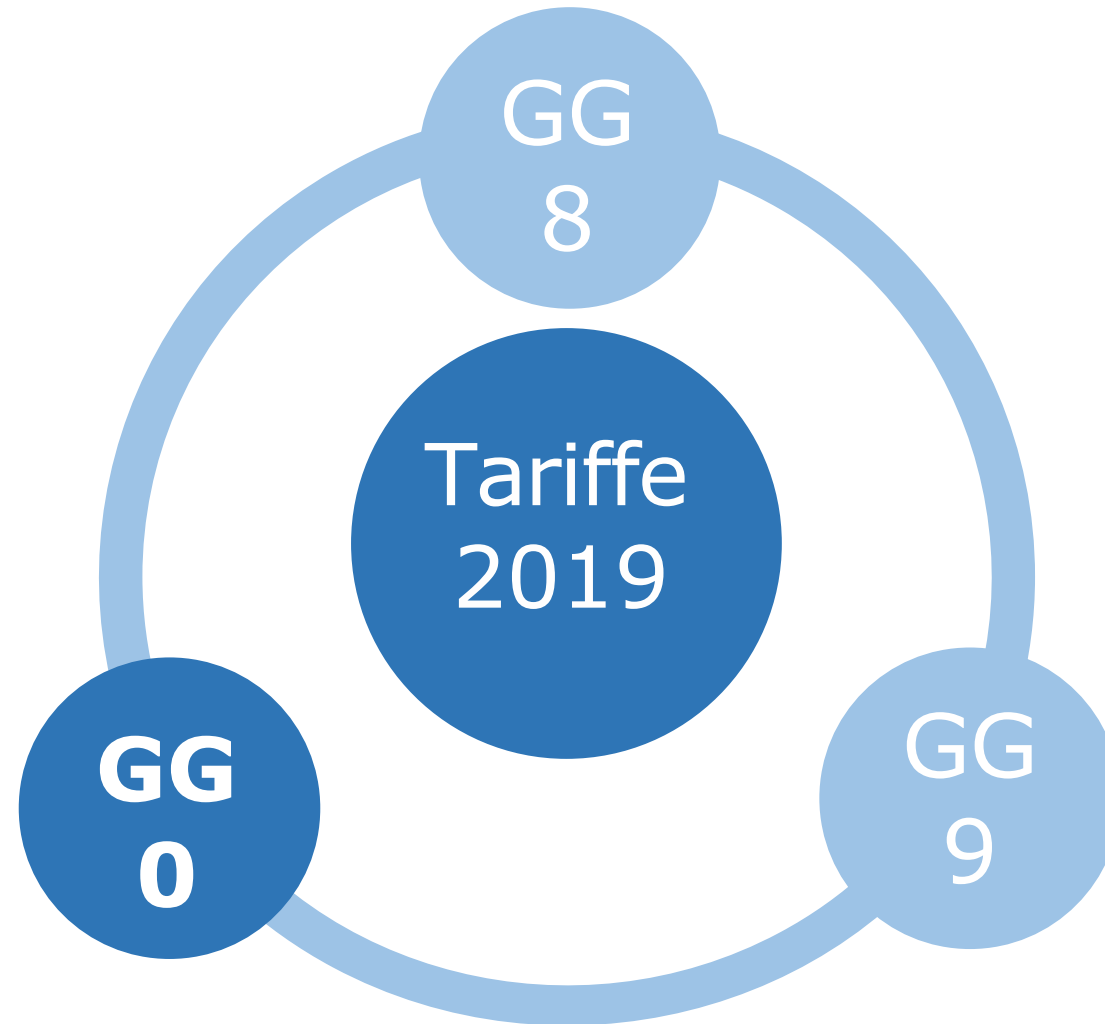

La popolazione del GG0 riguarda:

- Commercio**
- Fornitura alloggio e pasti**
- Attività sanitarie e sociali. Servizi di pompe funebri e servizi mortuari.**
- Attività di pulizia. Raccolta e smaltimento rifiuti. Disinfestazione.**
- Industria cinematografica e dello spettacolo**
- Istruzione e ricerca scientifica. Analisi ambientali, industriali e simili**
- Rilevamenti topografici e simili**
- Attività di sicurezza, di salvataggio e guardiania in genere**
- Attività degli uffici in genere. Attività varie**

Gruppo – 0100

Le operazioni di cassa sono comprese nel rischio assicurato delle attività di vendita e di servizio



Modifiche ai contenuti dei Grandi Gruppi

GG0 – Attività varie svolte da imprese industriali

Commercio

L'attività di vendita annessa ad una qualsiasi attività produttiva assume lo stesso riferimento della voce di produzione.

Es.: gioielleria dotata di laboratorio per creazioni/riparazioni

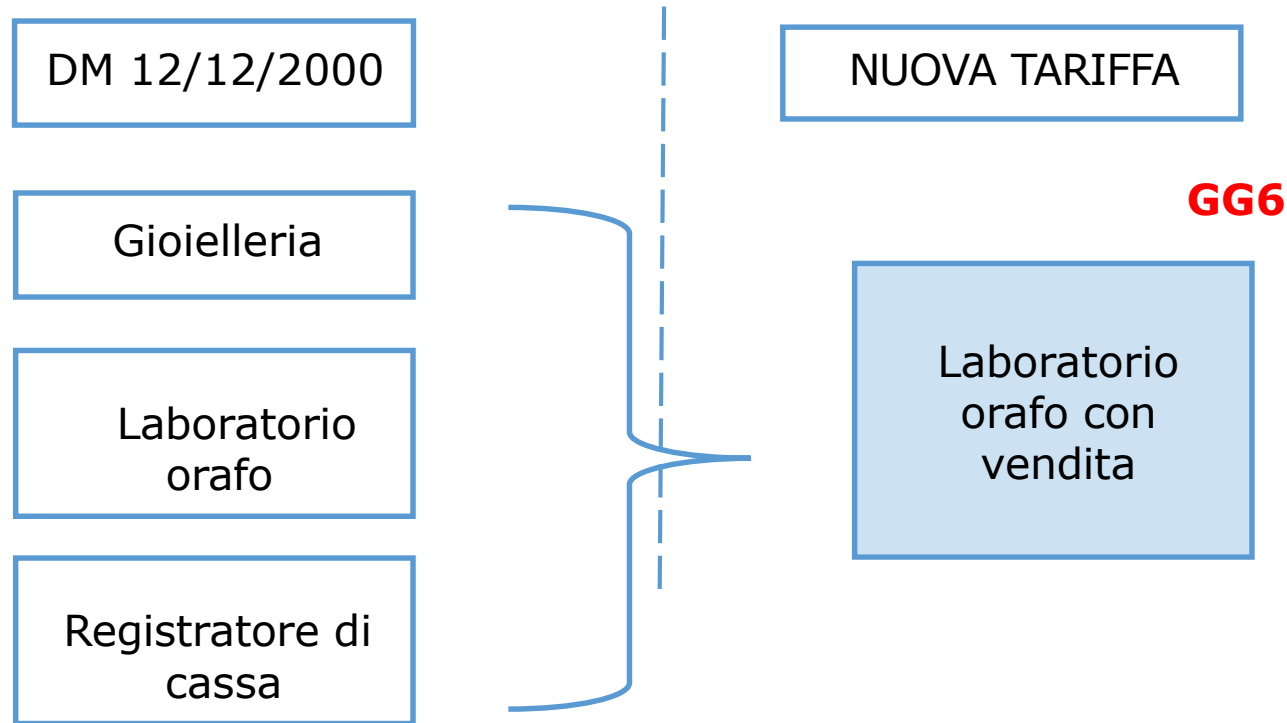

Commercio – Attività di vendita

Casi particolari

Sempre più frequente è la **vendita di beni progettati in proprio** ma fatti realizzare da terzi

Voci 0111 e 0116

Commercio di merci e generi alimentari ...; comprese le eventuali fasi di progettazione e controllo qualità di merci commissionate a terzi; ...
Escluse le attività di produzione o di trasformazione.

Il principio è esteso a tutte le Gestioni

Commercio 0110 – Attività di vendita (accorpamento dei stg 0110₀₀ e 0120₀₀)

In generale è stata **eliminata la distinzione** tra «esercizi di commercio all'**ingrosso**» e «esercizi di commercio al **dettaglio**»

Inserita una **distinzione** basata sull'uso o meno di **attrezzature motorizzate di movimentazione**.

0111 – Commercio di merci e generi alimentari **senza** attrezzature motorizzate di movimentazione merci

0116 – Commercio di merci e generi alimentari **con** attrezzature motorizzate di movimentazione merci

Commercio 0110 – Attività di vendita

Voce **0114**: vendita e rimessaggio di autoveicoli e imbarcazioni, compreso anche il lavaggio dei mezzi eventualmente effettuato. Esclusi i lavori di officina

In **ROSSO** le nuove voci:

- 0115** ex 0123₀₀ – vendita materiali da costruzione
- 0117** ex 0122₀₀ – vendita all'**ingrosso** di carburanti (per l'attività di trasporto effettuata a sé stante voce 9121)
- 0118** ex 0114₀₀ – vendita al **dettaglio** di carburanti ..., autolavaggi

Commercio on line

E-commerce rivolto nei confronti di:

- altri operatori (B2B - Business to Business) esclusivamente,
- dei consumatori (B2C - Business to Customer).

La **vendita on-line** è compresa nelle singole voci



GRUPPO 0200 – nuova formulazione del gruppo che comprende le attività di fornitura di alloggio, di fornitura di pasti e bevande e di stabilimenti balneari, precedentemente esplicitate in tre diverse voci (0211₀₀, 0212₀₀, 0213₀₀) ed aggregate perché poco compatibili con la Gestione Industria

La nuova declaratoria evita la distinzione tra esercizi “con cucina” e “senza cucina”

È stato esplicitato il riferimento alle operazioni di cassa.

Gruppo 0300 – Attività sanitarie e sociali

Accorpamento nella voce **0311** delle voci 0311₀₀ e 0312₀₀

- 0311** – Erogazione di prestazioni sanitarie e assistenziali residenziali, semiresidenziali e domiciliari.
Erogazione di prestazioni di diagnostica ed analisi.
Erogazione di cure estetiche e per il benessere fisico, comprese quelle degli stabilimenti idrotermali

Gruppo **0400** – **raccolta e smaltimento dei rifiuti**

Accorpamento nella voce **0411** delle voci 0411₀₀ e 0412₀₀

0411 – Attività di pulizia e sanificazione.

Lavatura vetri, insegne e simili, anche con piattaforme aeree; sgombero della neve dai tetti.

Pulizia nelle stazioni autoferrotranviarie nei parchi ferroviari, (compresa la pulizia del materiale mobile), nelle stazioni aeree e marittime.

Pulizia degli specchi d'acqua nei porti e rimozione dei rifiuti.

Escluse le attività di cui al Grande Gruppo 3

Modifiche ai contenuti dei Grandi Gruppi GG0 – Attività varie svolte da imprese industriali

Nel stg **0420** (comprende i cicli dello smaltimento di rifiuti):

- ❑ attività di smaltimento dei rifiuti e nella voce 0421 previsto l'esercizio di impianti per il trattamento dei rifiuti
0421 – Servizi di nettezza urbana, compresa la rimozione di mota e neve. Isole ecologiche. Esercizio di impianti di trattamento di rifiuti solidi urbani, comprese le fasi di **biossidazione e compostaggio (invece di humus)**. Esercizio di discariche, di **termovalorizzatori** e di **inceneritori**. Compresa l'eventuale manutenzione degli impianti eserciti.

- ❑ attività di selezione e preparazione per il riciclaggio dei rifiuti
Nuova 0423 - Esercizio di impianti per la selezione e la preparazione per il riciclaggio di rifiuti da imballaggi in metallo, plastica, legno, carta; comprese le fasi di triturazione, di vagliatura, di pressatura e l'eventuale separazione di altre frazioni merceologiche; compresi l'eventuale raccolta e stoccaggio di altri rifiuti da avviare a trattamento o smaltimento; escluse le attività di cui alle voci 6292 e 6293 e ai sottogruppi 2180 e 7360.

Riscrittura del Gruppo 0500 nel quale sono comprese le *attività connesse, le operazioni di cassa e del veicolo personalmente condotto*

0500 – Industria cinematografica e dello spettacolo, attività culturali e sportive comprese le attività connesse, le operazioni di cassa e del veicolo personalmente condotto.

Voce **0513** – attività fotografiche (studi fotografici) sviluppo e stampa di pellicole fotografiche e cinematografiche sono passate dal GG 2 (2233₀₀ e 2234₀₀)

Nel stg **0560** è stato inserito l'allestimento di palchi ed impianti ausiliari per spettacoli pubblici

0560 – Allestimento di luminarie, lavori di addobbo, decorazione di strade ed edifici per cerimonie, feste, spettacoli pubblici

Allestimento di palchi e di impianti ausiliari per spettacoli pubblici

Compresi gli eventuali lavori d'officina

Modifiche ai contenuti dei Grandi Gruppi GG0 – Attività varie svolte da imprese industriali

Gruppo **0600** riscritto inserendo l'attività di **Analisi ambientali, industriali e simili**

*I sottogruppi **0610** (ex 0611) e **0620** (ex 0621 + 0622) sono stati riscritti ed accorpano più voci dalla precedente Tariffa*

- 0610** – Corsi di istruzione e di formazione professionale, tirocini formativi, stage e simili; esclusi i corsi che comportano partecipazione alle lavorazioni esercitate dall'azienda, per i quali v. stg 0640. Istruttori Sportivi.

- 0620** – Analisi ambientali, industriali, merceologiche, geotecniche effettuate a sé stanti, ad es. controllo di qualità e certificazione di prodotto. Rilevamenti topografici, geodetici, idrografici e simili. Esecuzione di prospezioni geofisiche, geochimiche e geologiche condotte senza l'uso di macchine operatrici. Compreso l'accesso in cantieri, opifici e simili per il prelievo di campioni o l'esecuzione di prove in sito, escluse le attività di cui al stg 7130. Istituti sperimentali e di ricerca scientifica. Revisione di veicoli

Nuovo stg 0640 - Corsi di istruzione e di formazione professionale, tirocini formativi, stage e simili che comportano partecipazione alle lavorazioni esercitate dall'azienda

Nuovo stg 0650 - Lavori socialmente utili o a fini di utilità sociale, svolti da soggetti beneficiari di forme di sostegno al reddito. Attività svolte da soggetti impegnati in attività gratuite di pubblica utilità

Il Gruppo **0700** è stato riscritto e *sono state accorpate nella voce 0710 le voci della precedente Tariffa (ex 0711 + 0712 + 0713 + 0714)*

0710 - Guardie giurate, servizi di vigilanza, guardiania e sorveglianza in genere.

Guardie forestali o campestri, guardiacaccia, guardiapesca.

Addetti all'estinzione degli incendi, ai servizi di salvataggio; comprese le esercitazioni.

Addetti al controllo di merci o materiali soggetti a operazioni di carico, scarico e trasporto, ad es. smarcatori e misuratori

Modifiche al Gruppo **0720** – Attività di ufficio ed attività varie

0721 - Attività del personale con mansioni operative in genere, anche di servizio, ad es. uscieri, fattorini, portieri, autisti, addetti alla piccola e generica manutenzione.

Ordinamento della corrispondenza, compreso l'eventuale recapito.

Ex postini Servizio di consegna merci in ambito urbano svolto con l'ausilio di
RIDERS veicoli a due ruote o assimilabili effettuato a sé stante.

Addetti ai caselli autostradali.

Servizi di pubblicità.

Le voci **0722** e **0723** sono state così modificate

0722 - Attività d'ufficio. Attività di "call center" e di sportelli informatizzati.
Compreso l'eventuale uso del veicolo personalmente condotto per l'accesso ad altri uffici

0723 (aggrega le voci 0723₀₀, 0724₀₀, 0725₀₀, 0761₀₀, 0762₀₀)
Attività di cui alla voce 0722 effettuate da personale che, per lo svolgimento delle proprie mansioni accede anche in cantieri, opifici e simili.
Personale non previsto in altri riferimenti di tariffa che, per lo svolgimento delle proprie mansioni accede in cantieri, opifici e simili. (ex 0724)
Agenti e rappresentanti di commercio
Informatori scientifici del farmaco
Compreso l'eventuale uso del veicolo personalmente condotto

Nuova voce **0726** relativa a:

Attività dei centri di elaborazione dati.

Realizzazione di software e siti web, comprese l'assistenza software e l'eventuale assistenza hardware eseguita congiuntamente, anche svolte presso terzi.

Attività delle agenzie di comunicazione esclusi i servizi di pubblicità di cui alla voce 0721.

Compreso l'eventuale uso del veicolo personalmente condotto

Sono stati eliminati i stg 0730, 0740 e 0760